

計装用プラグイン形変換器 M・UNIT シリーズ

アナログ2相パルス変換器

(スペックソフト形)

主な機能と特長

- 直流入力信号をインクリメンタル形ロータリエンコーダの90°位相差周波数信号に変換
- 密着取付可能

アプリケーション例

- JRP2との組み合わせによる4~20mA信号を用いたロータリエンコーダ2相パルスの遠距離伝送

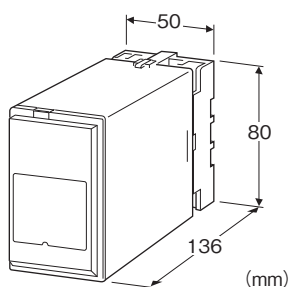

形式:JARP2-①②-③④

価格

基本価格 98,000円

加算価格

110V DC電源 +10,000円

・オプション仕様により加算あり。

ご注文時指定事項

・形式コード:JARP2-①②-③④

①~④は下記よりご選択下さい。

(例:JARP2-6A-S/Q)

・仕様伺書(図面番号:NSU-1570)をご利用下さい。

ご指定なき場合は、標準設定値で出荷致します。

・オプション仕様(例:/C01/S01)

工場出荷時の設定

| | |
|----------------|----------|
| 出力ゼロ周波数 | -1 kHz |
| 出カスパン周波数 | 1 kHz |
| 警報検出レベル | 100.00 % |
| 警報検出レベルのヒステリシス | 1.00 % |
| 警報モード | 警報なし |
| 電源 ON ディレイ時間 | 3.0 s |

①入力信号

◆電流入力

A:4~20mA DC(入力抵抗 250Ω)

A1:4~20mA DC(入力抵抗 50Ω)

B:2~10mA DC(入力抵抗 500Ω)

C:1~5mA DC(入力抵抗 1000Ω)

D:0~20mA DC(入力抵抗 50Ω)

E:0~16mA DC(入力抵抗 62.5Ω)

F:0~10mA DC(入力抵抗 100Ω)

G:0~1mA DC(入力抵抗 1000Ω)

H:10~50mA DC(入力抵抗 100Ω)

Z:指定電流レンジ(入力仕様参照)

◆電圧入力

1:0~10mV DC(入力抵抗 10kΩ以上)

2:0~100mV DC(入力抵抗 100kΩ以上)

3:0~1V DC(入力抵抗 1MΩ以上)

4:0~10V DC(入力抵抗 1MΩ以上)

5:0~5V DC(入力抵抗 1MΩ以上)

6:1~5V DC(入力抵抗 1MΩ以上)

4W:-10~+10V DC(入力抵抗 1MΩ以上)

0:指定電圧レンジ(入力仕様参照)

②出力信号

A:オープンコレクタ

M:5V 電圧パルス

N:12V 電圧パルス

P:24V 電圧パルス

J:RS-422ラインドライバ・パルス

③供給電源

◆交流電源

M2:100~240V AC

◆直流電源

S:12V DC

R:24V DC

P:110V DC

④付加コード

◆オプション仕様

無記入:なし

/Q:あり(オプション仕様より別途ご指定下さい。)

オプション仕様(複数項指定可能)

◆コーティング(詳細は、弊社ホームページをご参照下さい。)

/C01:シリコン系コーティング +500円

/C02:ポリウレタン系コーティング +500円

/C03:ラバーコーティング +500円

◆端子ねじ材質

/S01:ステンレス +500円

関連機器

・プログラミングユニット(形式:PU-2□)
 ・コンフィギュレータソフトウェア(形式:JXCON)
 コンフィギュレータソフトウェアは、弊社のホームページよりダウンロードが可能です。
 本器をパソコンに接続するには専用ケーブルが必要です。
 対応するケーブルの形式につきましては、ホームページダウンロードサイトまたはコンフィギュレータソフトウェア取扱説明書をご参照下さい。

機器仕様

構造:プラグイン構造
 接続方式:M3.5ねじ端子接続
 端子ねじ材質:鉄にクロメート処理(標準)または、ステンレス
 ハウジング材質:難燃性黒色樹脂
 アイソレーション:入力-警報出力-電源間
 ゼロ調整範囲:-5~+5%(前面から調整可)
 スパン調整範囲:95~105%(前面から調整可)
 警報出力:入力値が設定値以上(上限)または以下(下限)になったときON
 警報検出レベル設定範囲:-5~+105%
 警報検出レベルのヒステリシス設定範囲:0~20%
 A相出力モニタランプ:赤色LED、A相出力に応じて点灯
 B相出力モニタランプ:赤色LED、B相出力に応じて点灯
 電源ONディレイ時間の設定範囲:2.0~1000.0秒
 設定可能項目:プログラミングユニット(形式:PU-2□)によりキーイン設定
 (JXCONにより設定可能な項目については、JXCONの取扱説明書を参照下さい。)
 ・入力0%時の出力周波数(出力ゼロ周波数)
 ・入力100%時の出力周波数(出力スパン周波数)
 ・警報検出レベル
 ・警報検出レベルのヒステリシス
 ・警報モード
 ・電源ONディレイ時間

入力仕様

■電流入力
 入力端子取付用の抵抗器(0.5W)が付属します。
 指定電流レンジ時は、入力抵抗値をご指定下さい。
 ■電圧入力
 入力抵抗
 スパン 10~100mV: 入力抵抗 10kΩ以上
 スパン 0.1~1V: 入力抵抗 100kΩ以上
 スパン 1V以上: 入力抵抗 1MΩ以上
 ●製作可能範囲
 ・入力電圧範囲: -300~+300V DC
 ・スパン: 10mV~600V
 ・入力バイアス: 入力スパンの1.5倍以下

出力仕様

2相出力位相差:±90°
 ・出力周波数が正数のとき(正転)
 A位相=B位相+90°
 ・出力周波数が負数のとき(逆転)
 A位相=B位相-90°
 出力周波数レンジ:100mHz~10kHzレンジの6種
 (レンジ名称:設定周波数範囲)
 RNG1 10kHz:-20~+20kHz
 RNG2 1kHz:-2~+2kHz
 RNG3 100Hz:-200~+200Hz
 RNG4 10Hz:-20~+20Hz
 RNG5 1Hz:-2~+2Hz
 RNG6 100mHz:-200~+200mHz
 最低出力周波数スパン:設定周波数範囲の10%
 デューティ比:50%
 ■オープンコレクタ
 出力定格:50V DC 50mA(抵抗負荷)
 飽和電圧:0.6V DC
 ■電圧パルス
 電圧レベル:HLレベル 5/12/24V±10%
 LLレベル 0.5V以下
 許容負荷抵抗:1kΩ以上(5V時)、2.4kΩ以上(12V時)、
 4.8kΩ以上(24V時)
 ■RS-422ラインドライバ・パルス
 送信素子:RS-422準拠
 ■警報出力:リレー接点
 定格負荷:
 100V AC、1A(cosφ=1)
 120V AC、1A(cosφ=1)
 240V AC、0.5A(cosφ=1)
 30V DC、1A(抵抗負荷)
 最大開閉電圧:380V AC 125V DC
 最大開閉電力:120VA(AC) 30W(DC)
 最小適用負荷:5V DC 10mA
 機械的寿命:5000万回(300回/分)

設置仕様

供給電源

・交流電源:許容電圧範囲 85~264V AC

47~66Hz

100V ACのとき 4.1VA

200V ACのとき 5.9VA

264V ACのとき 7.7VA

・直流電源:許容電圧範囲 定格電圧±10%

ただし110V DC用は85~150V

リップル含有率10%p-p以下

約2.8W(24V DC時 約120mA)

使用温度範囲:-5~+55℃

使用湿度範囲:30~90%RH(結露しないこと)

取付:壁またはDINレール取付

質量:約280g

性能(スパンに対する%で表示)

基準精度

・出力周波数レンジ 10kHz:±0.3%

・出力周波数レンジ 1kHz以下:±0.1%

警報設定精度:±0.1%

温度係数:±0.015%/℃

応答時間:0.3s+出力100%時のパルス1周期

(入力を0→100%に変化させてから最初のパルスが変化するまでの時間。)

電源電圧変動の影響:±0.1%/許容電圧範囲

絶縁抵抗:100MΩ以上/500V DC

耐電圧:入力-警報出力-出力-電源-大地間

2000V AC 1分間

パネル図

出力電圧調整は、設定・調整済ですので変更しないでください。

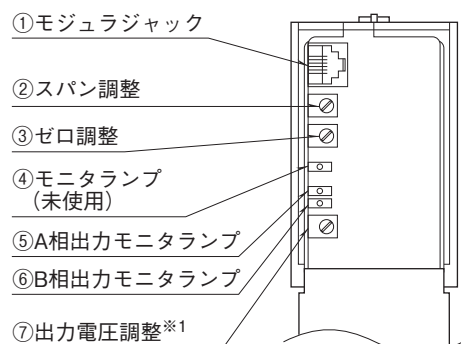

※1、電圧パルス出力時のみ付きます。

入力と出力の関係

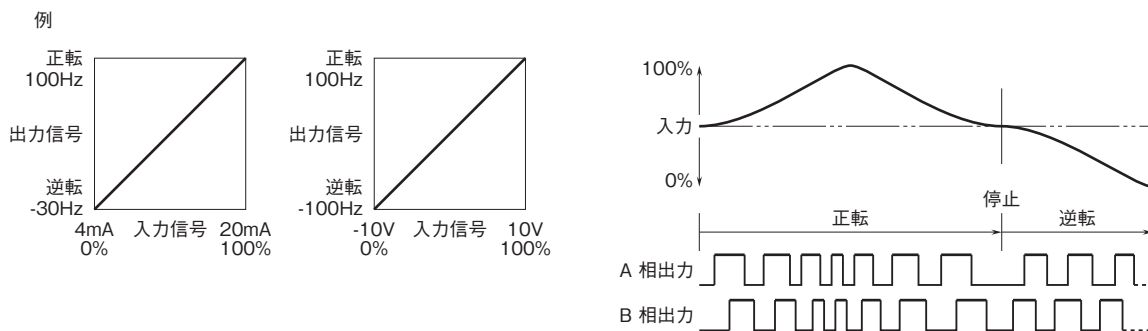

外形寸法図(単位:mm)

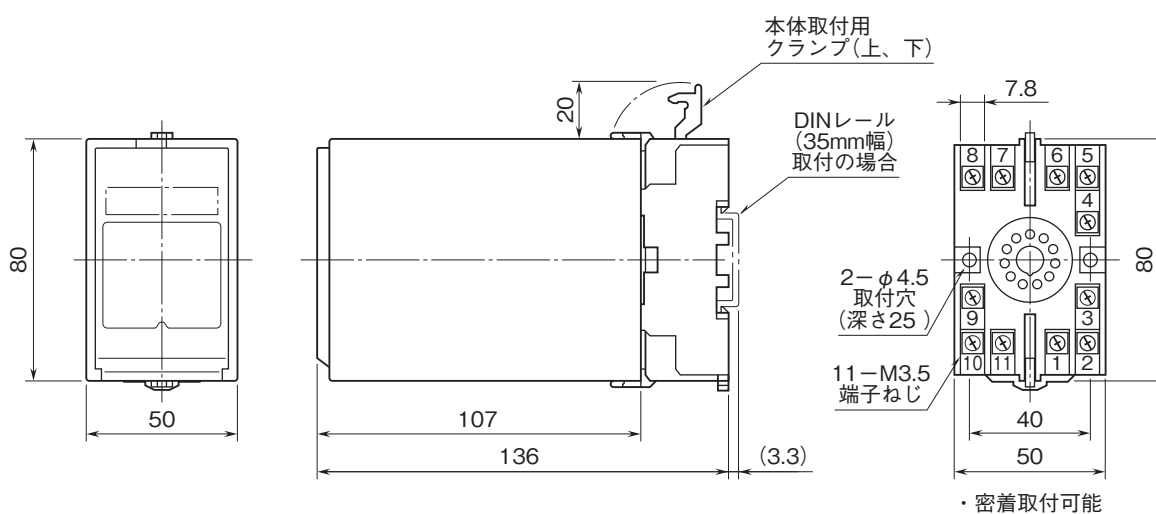

端子番号図(単位:mm)

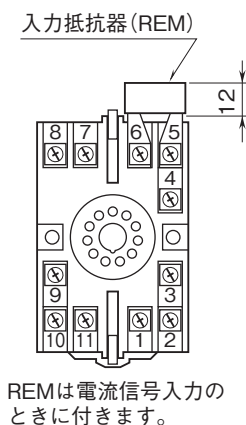

ブロック図・端子接続図

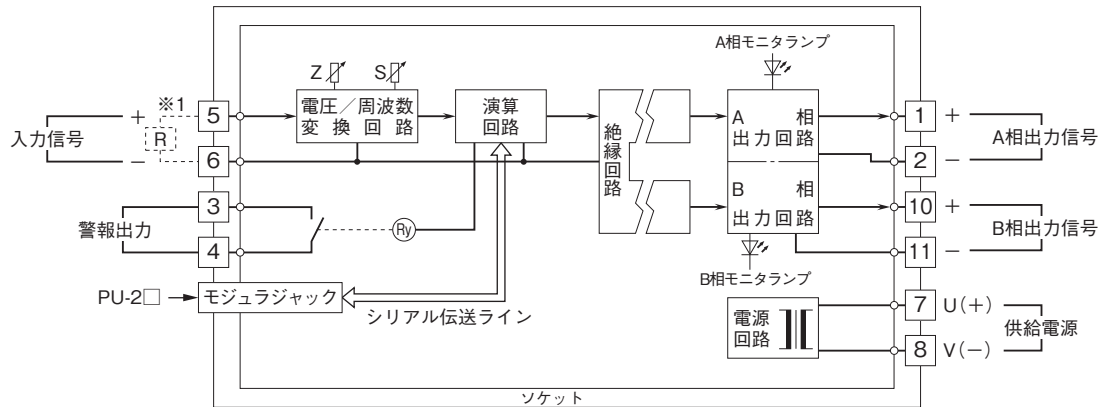

※1、電流入力時は入力抵抗器(R)が付きます。

出力部接続例

- オープンコレクタ出力
- RS-422ラインドライバ・パルス出力
- 電圧パルス出力

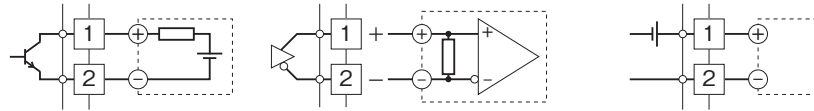

- 記載内容はお断りなしに変更することがありますのでご了承下さい。
 - ご注文・ご使用に際しては、弊社ホームページの「ご注文に際して」を必ずご確認ください。
 - 本製品を輸出される場合には、外国為替及び外国貿易法の規制をご確認の上、必要な手続きをお取り下さい。
- 安全保障貿易管理については、弊社ホームページより「輸出（該非判定）」をご覧ください。
- お問い合わせ先 ホットライン：0120-18-6321