

外形図

絶縁2出力計装用変換器 W・UNIT シリーズ

パルスアイソレータ

(センサ用電源付、2出力形)

特記事項

外形寸法図(単位:mm)・端子番号図

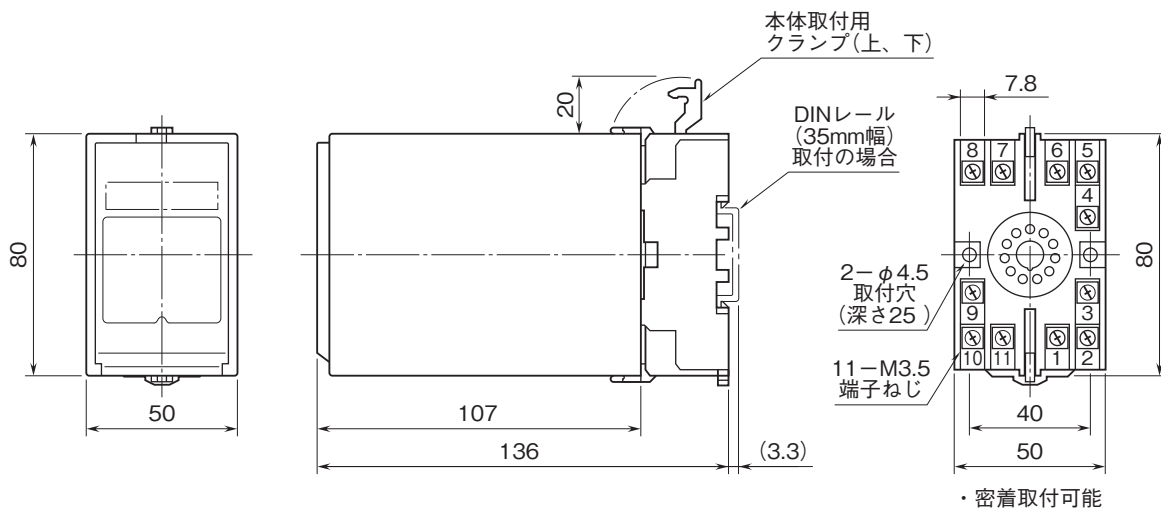

外形図

端子接続図

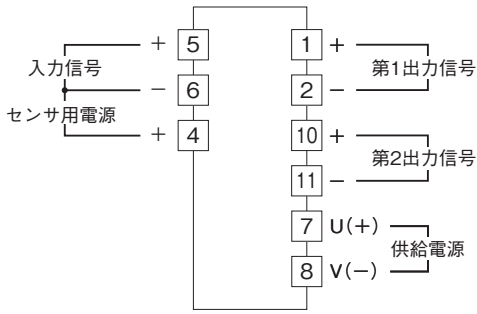

入力部接続例

■無電圧スイッチ入力

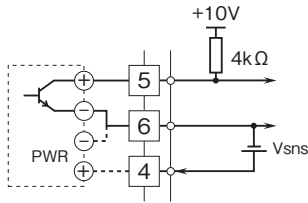

■電圧パルス入力

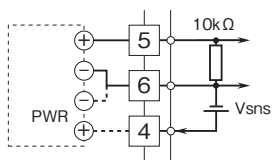

■2線式電流パルス入力 ・内蔵センサ用電源使用時

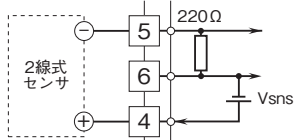

・外部DC電源使用時

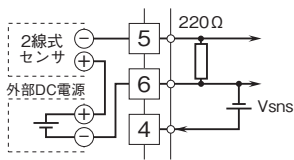

出力部接続例

■オープンコレクタ出力

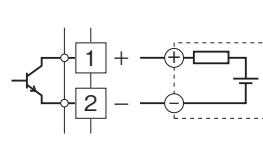

■電圧パルス出力

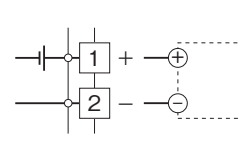

■リレー接点パルス出力 ・AC電源のとき

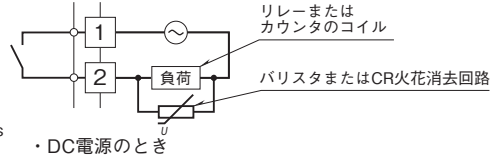

・DC電源のとき

