

<b>MSYSTEM</b> <small>株式会社 エム・システム技研</small>	<b>R3-ND3</b>	<b>R3 シリーズ</b>
<b>外形図</b>	DeviceNet 用、アナログ 64 点对応 <b>通信カード</b>	

特記事項

外形寸法図 (単位: mm)

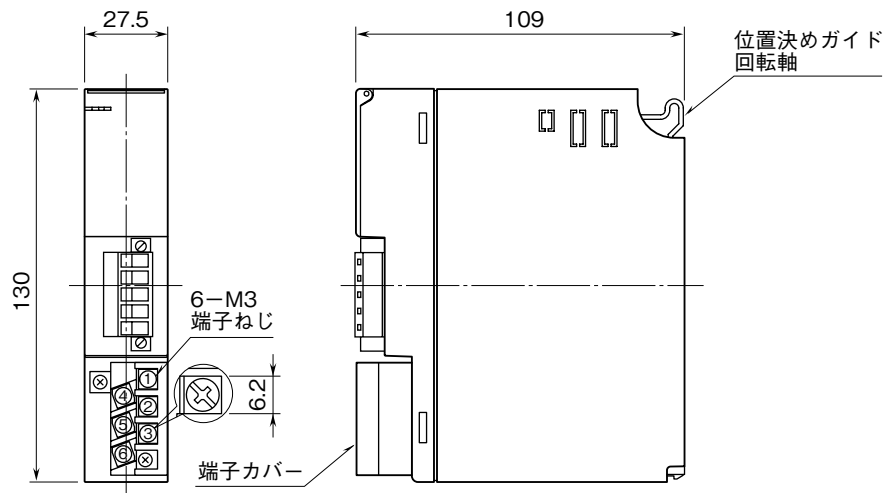

**端子接続図**

EMC (電磁両立性) 性能維持のため、FG 端子を接地して下さい。  
 注) FG 端子は保護接地端子 (Protective Conductor Terminal) ではありません。

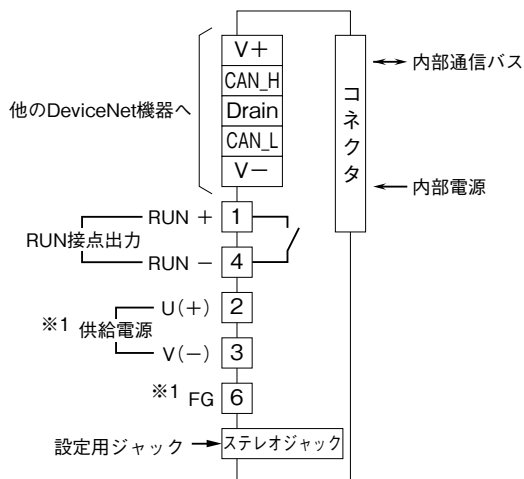

※1、供給電源回路なしのときは付きません。