

# 外形図

## 計装用プラグイン形変換器 M・UNIT シリーズ

### パルスアイソレータ

(センサ用電源付)

特記事項

### 外形寸法図(単位:mm)・端子番号図

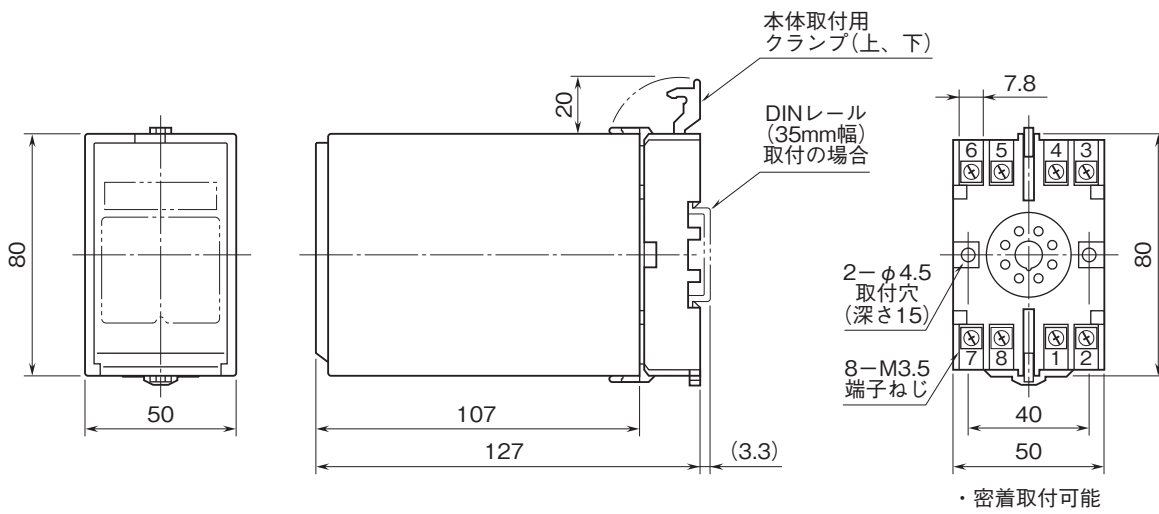

# 外形図

## 端子接続図

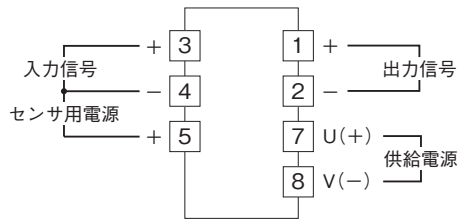

### 入力部接続例

#### ■無電圧スイッチ入力

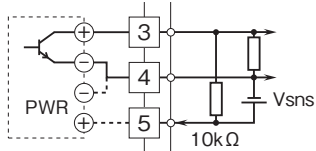

#### ■電圧パルス入力

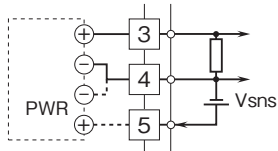

#### ■2線式電流パルス入力 ・内蔵センサ用電源使用時

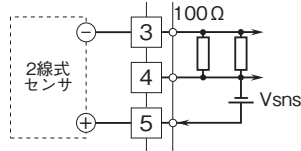

#### ・外部DC電源使用時

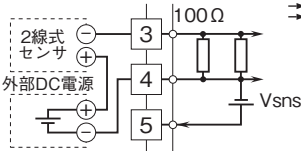

### 出力部接続例

#### ■オープンコレクタ出力

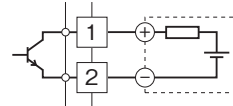

#### ■電圧パルス出力

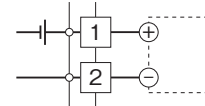

#### ■無接点AC、DCスイッチ出力 ・AC電源のとき

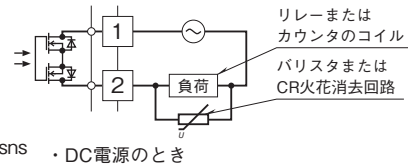

#### ・DC電源のとき

