

外形図

絶縁2出力超小形信号変換器 ピコマル シリーズ

パルスアイソレータ
(センサ用電源付、CE対応形)

特記事項

外形寸法図(単位:mm)

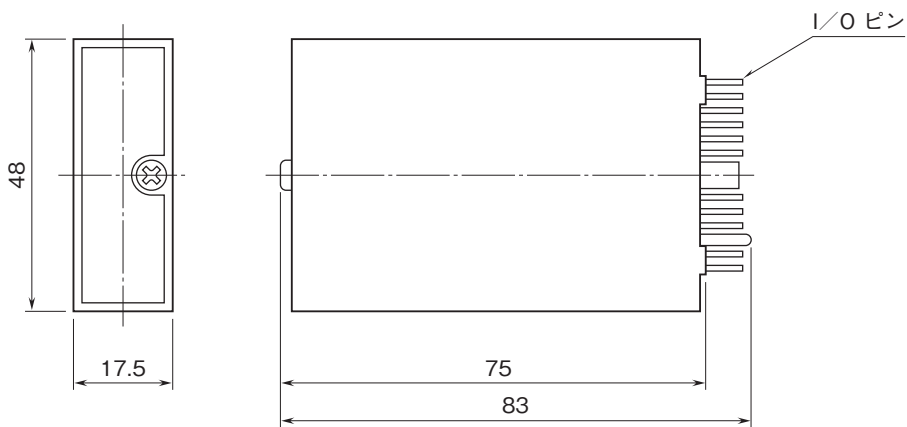

外形図

端子接続図

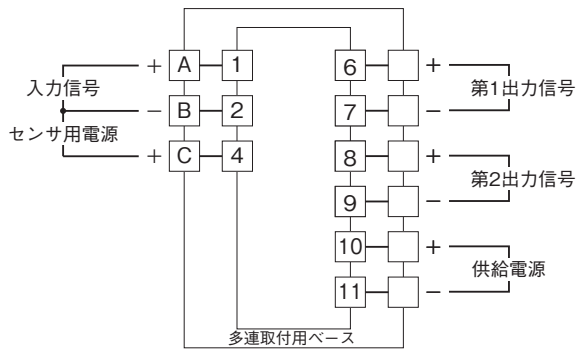

入力部接続例

■無電圧スイッチ入力

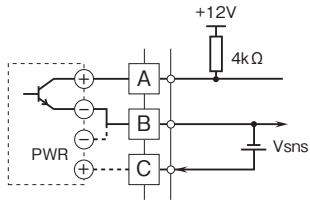

■2線式電流パルス入力

・内蔵センサ用電源使用時

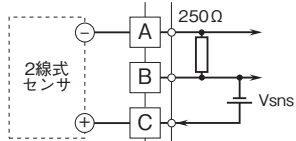

・外部DC電源使用時

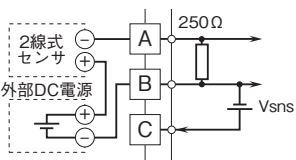

■DC電圧パルス入力

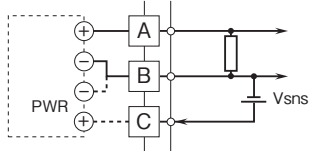

■AC電圧パルス入力

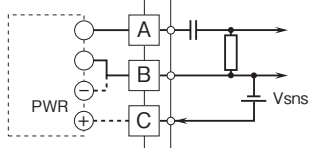

出力部接続例

■オープンコレクタ出力

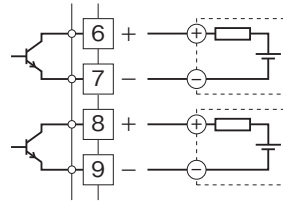

■電圧パルス出力

