

外形図

電力用小形マルチトランスデューサ

特記事項

外形寸法図 (単位: mm)

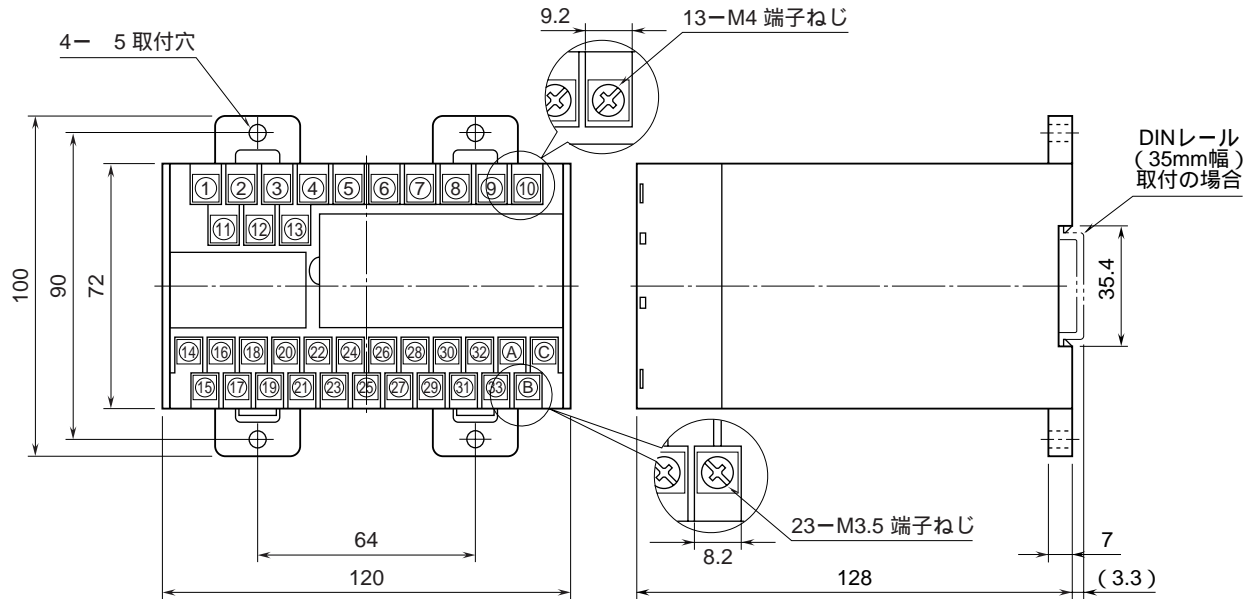

取付寸法図 (単位: mm)

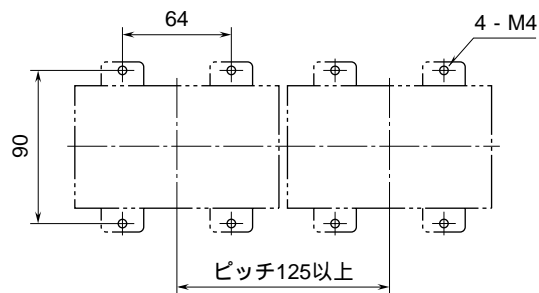

出力・補助電源部端子接続図

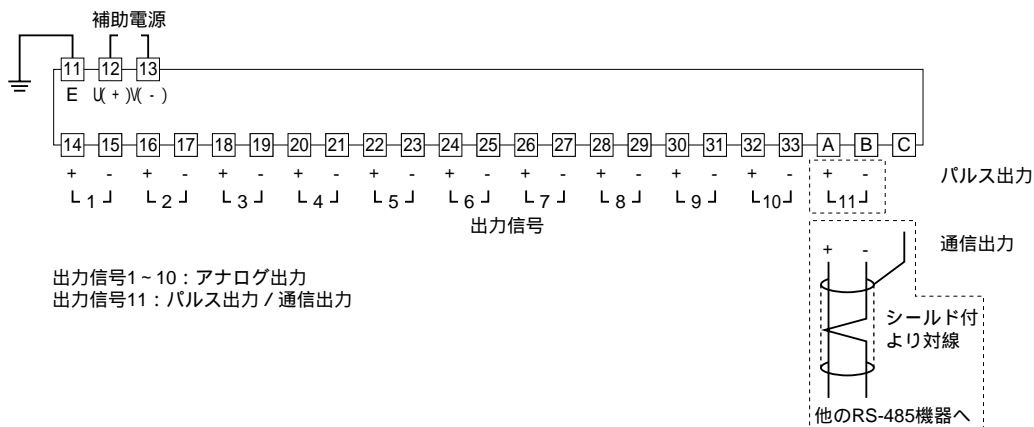

入力部端子接続図

三相3線式

零相電圧を測定しないとき

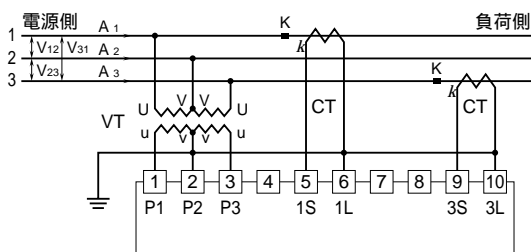

単相2線式

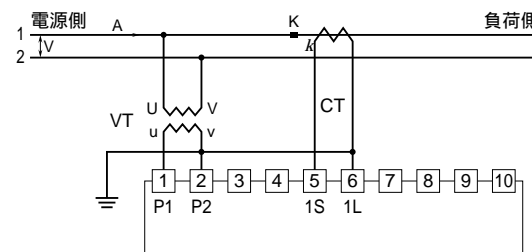

零相電圧を測定するとき

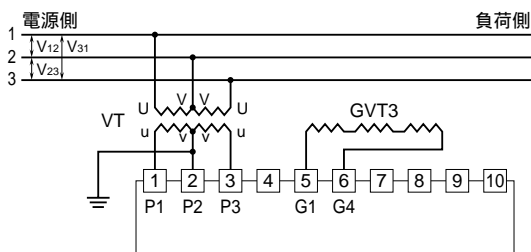

単相3線式

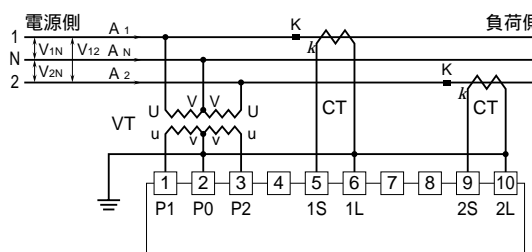

三相4線式

