

外形図

センサ用電源付
パルスアイソレータ

特記事項

外形寸法図 (単位: mm)

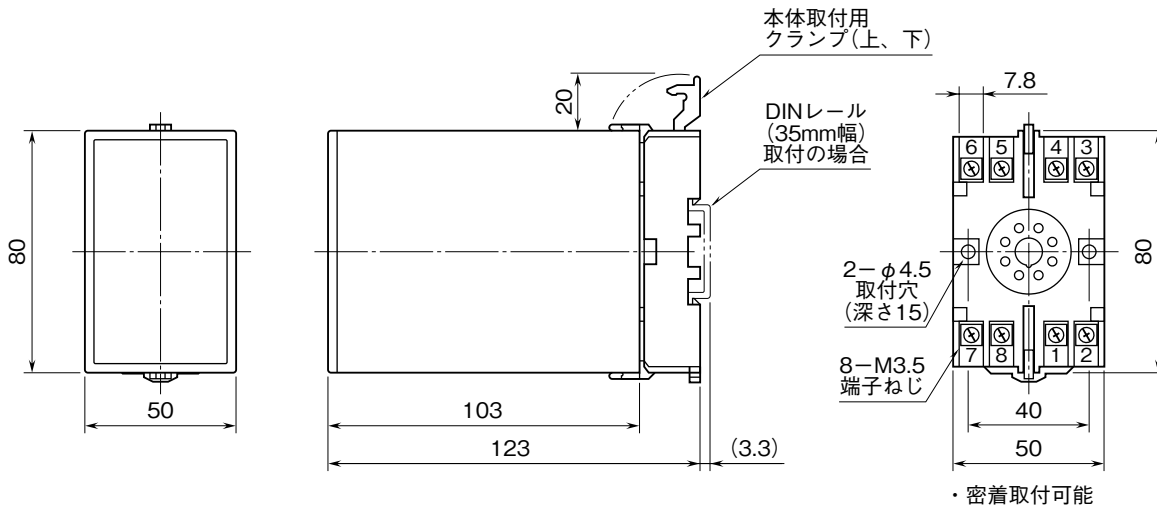

端子接続図

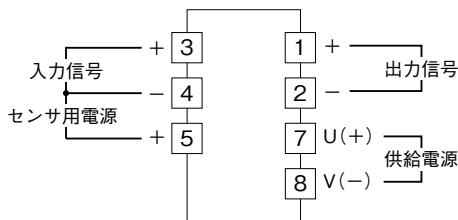

入力部接続例

■無電圧スイッチ入力

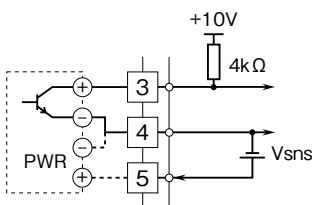

■電圧パルス入力

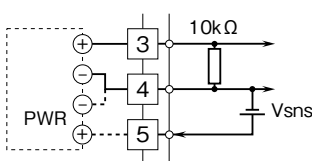

■2線式電流パルス入力

・内蔵センサ用電源使用時

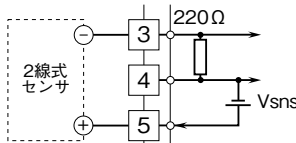

・外部DC電源使用時

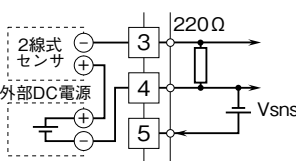

出力部接続例

■オープンコレクタ出力

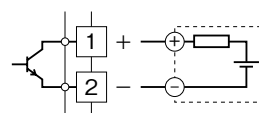

■電圧パルス出力

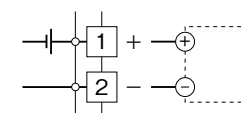

■リレー接点パルス出力

・AC電源のとき

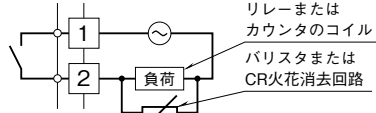

・DC電源のとき

