

外形図

プラグイン形電力用トランスデューサ K-UNIT シリーズ

交流電流トランスデューサ

(クランプ式センサ入力形)

特記事項

外形寸法図(単位:mm)・端子番号図

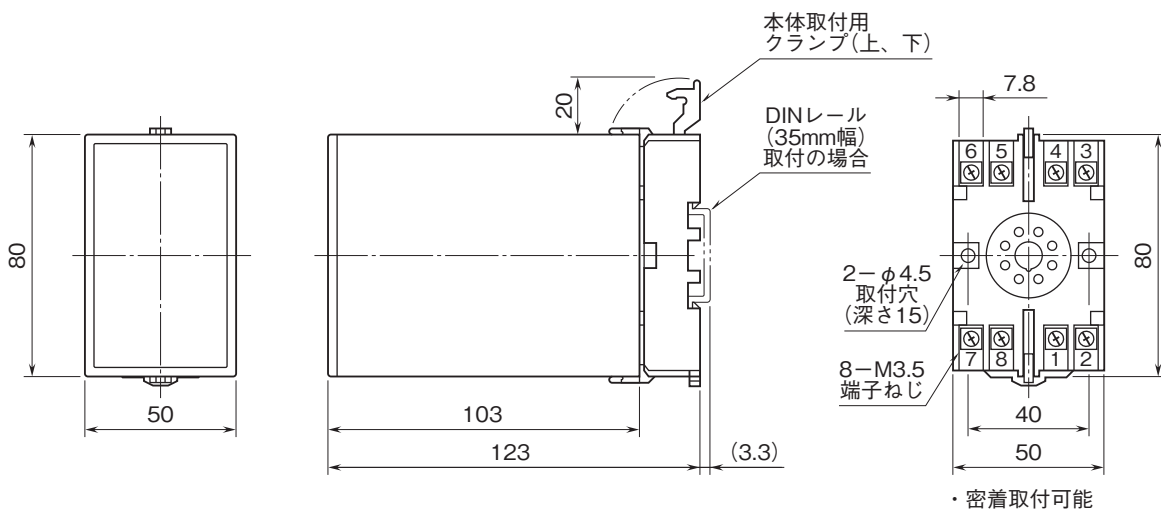

■クランプ式センサ:CLSA-08

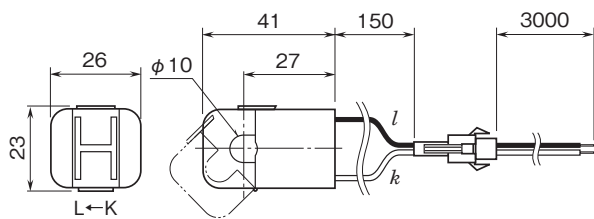

■クランプ式センサ:CLSA-30

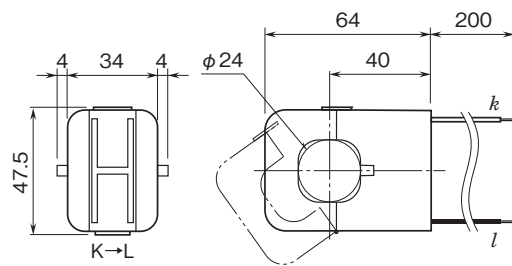

■クランプ式センサ:CLSA-12

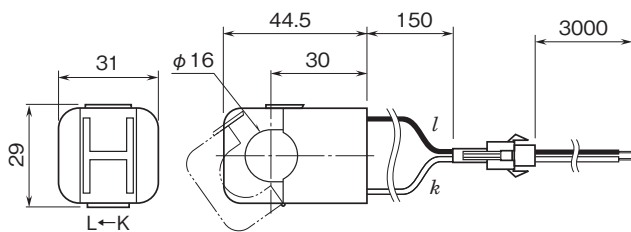

■クランプ式センサ:CLSA-50

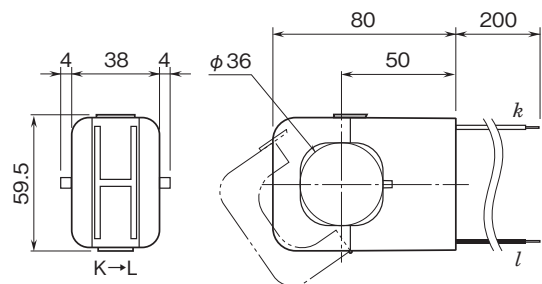

外形図

■クランプ式センサ:CLSB-05

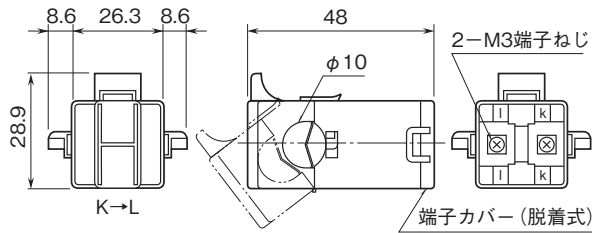

■クランプ式センサ:CLSB-10

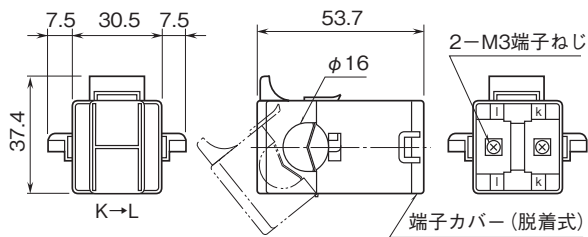

■クランプ式センサ:CLSB-20

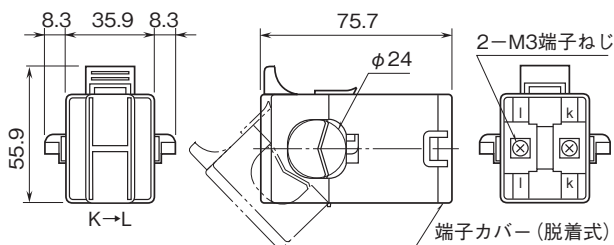

■クランプ式センサ:CLSB-40

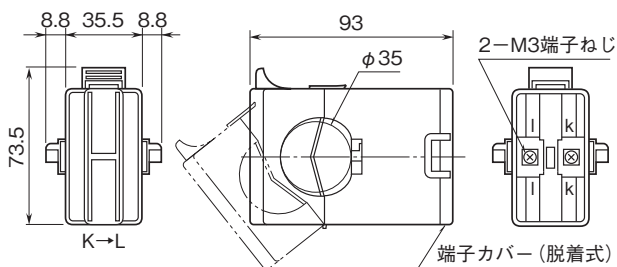

■クランプ式センサ:CLSB-60

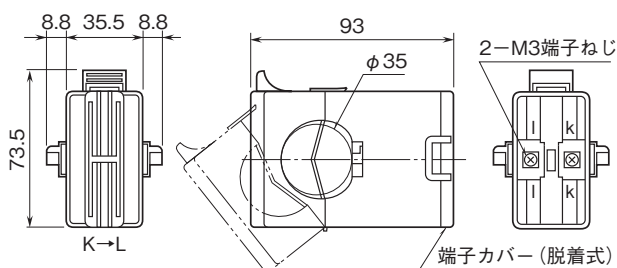

外形図

端子接続図

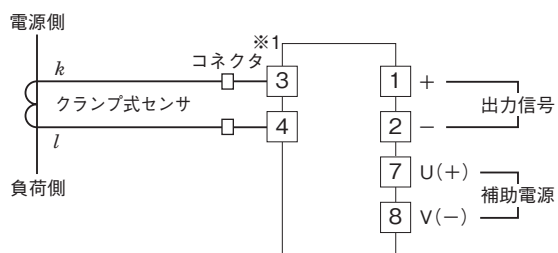

※1、コネクタはCLSA-08、CLSA-12のみ付きます。