

外形図

センサ用電源付、スペックソフト形
周波数レート変換器

特記事項

外形寸法図 (単位: mm)

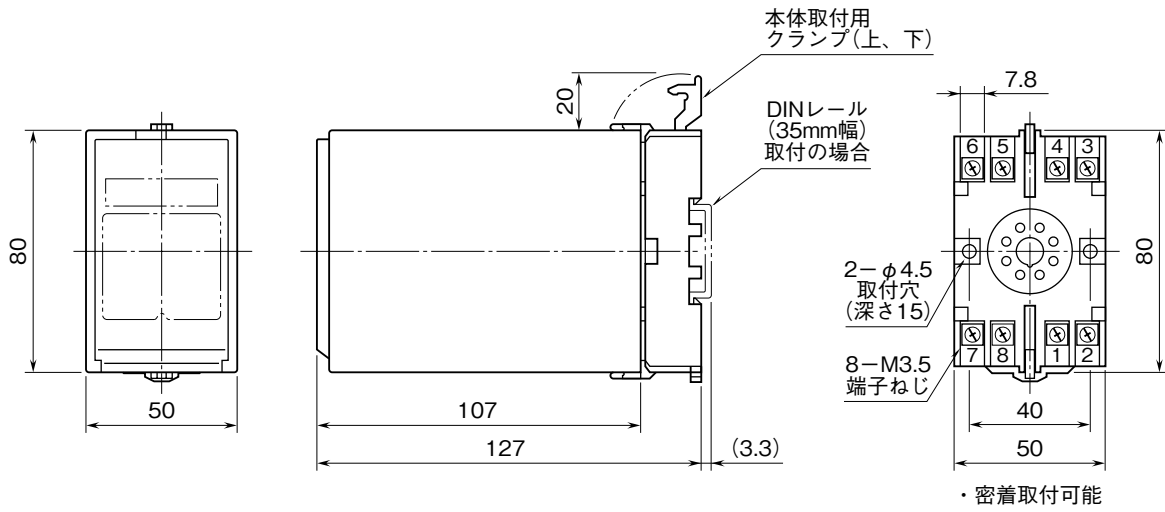

端子接続図

■ オープンコレクタ、有接点スイッチ、
電圧パルス、2線式電流パルス入力の場合

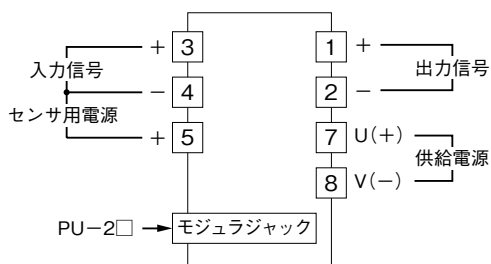

■ RS-422ラインドライバ・パルス入力の場合

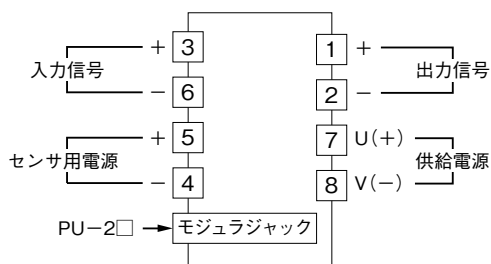

注、 センサ用電源が24V DCでオープンコレクタ、有接点
スイッチ入力の場合は、波形整形回路にて分圧して
いますので、③-④端子間の電圧は約16Vになります。

入力部接続例

■ オープンコレクタまたは
有接点スイッチ入力

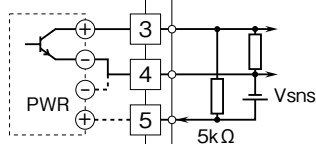

■ 電圧パルス入力

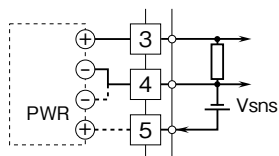

■ RS-422ラインドライバ・パルス入力

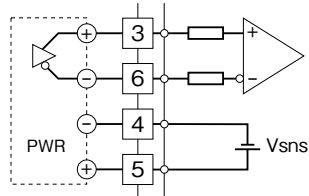

■ 2線式電流パルス入力
・内蔵センサ用電源使用時

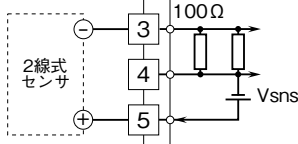

・外部DC電源使用時

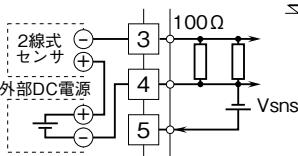

出力部接続例

■ オープンコレクタ出力

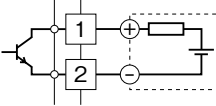

■ 電圧パルス出力

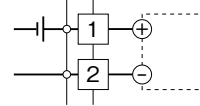

■ 無接点AC、DCスイッチ出力
・AC電源のとき

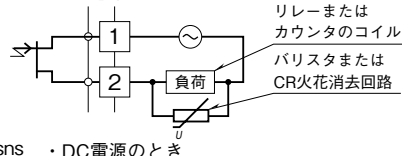

・DC電源のとき

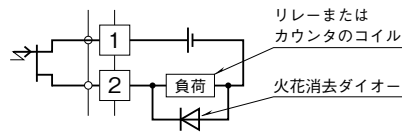

■ RS-422ラインドライバ・パルス出力

