

# 外形図

## 計装用プラグイン形変換器 M・UNIT シリーズ

### CT変換器

(クランプ式センサ入力形)

特記事項

### 外形寸法図(単位:mm)・端子番号図

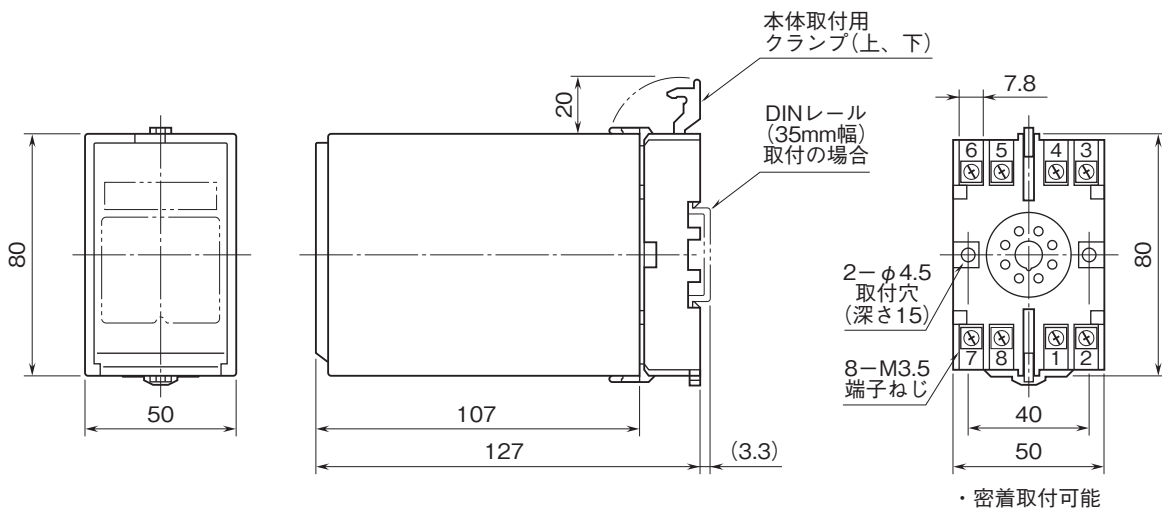

#### ■クランプ式センサ:CLSA-08

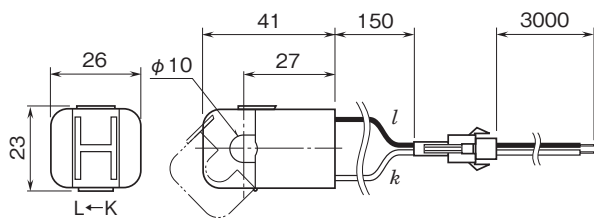

#### ■クランプ式センサ:CLSA-30

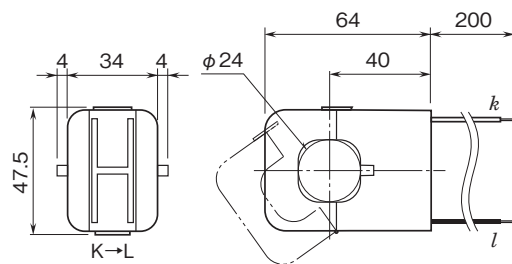

#### ■クランプ式センサ:CLSA-12

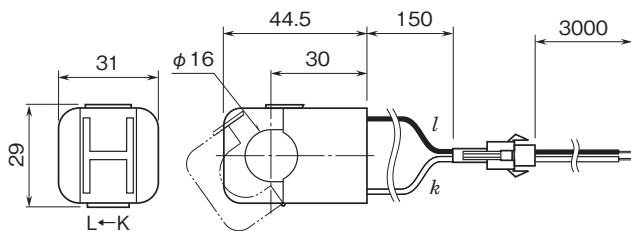

#### ■クランプ式センサ:CLSA-50

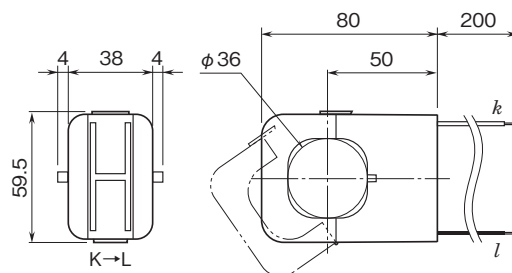

# 外形図

## ■クランプ式センサ:CLSB-05

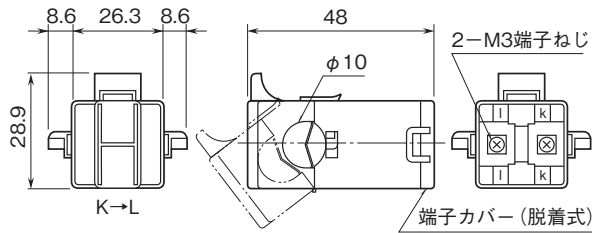

## ■クランプ式センサ:CLSB-10

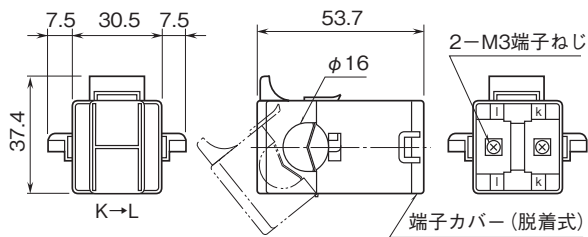

## ■クランプ式センサ:CLSB-20

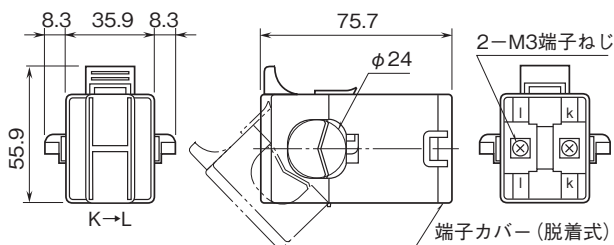

## ■クランプ式センサ:CLSB-40

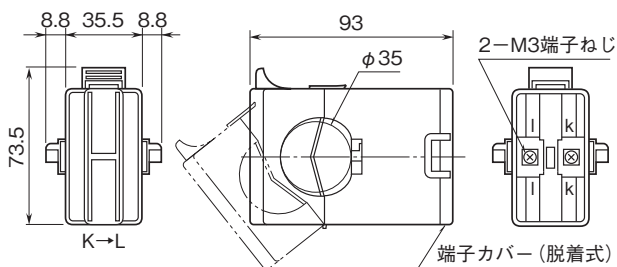

## ■クランプ式センサ:CLSB-60

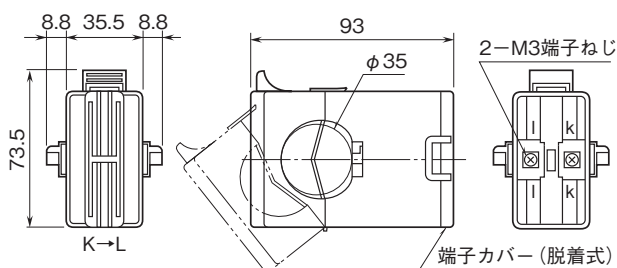

# 外形図

## 端子接続図

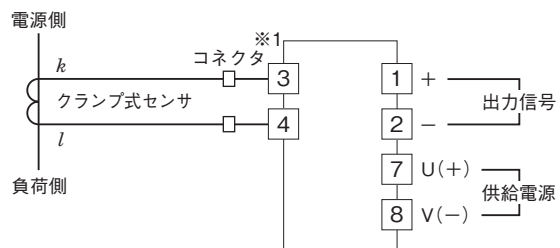

※1、コネクタはCLSA-08、CLSA-12のみ付きます。