

**MSYSTEM**  
株式会社 エム・システム技研

**48NDT**

**48N シリーズ**

**外形図**

4桁デジタル表示付、熱電対入力  
バーグラフ指示警報計

特記事項

外形寸法図 (単位: mm)

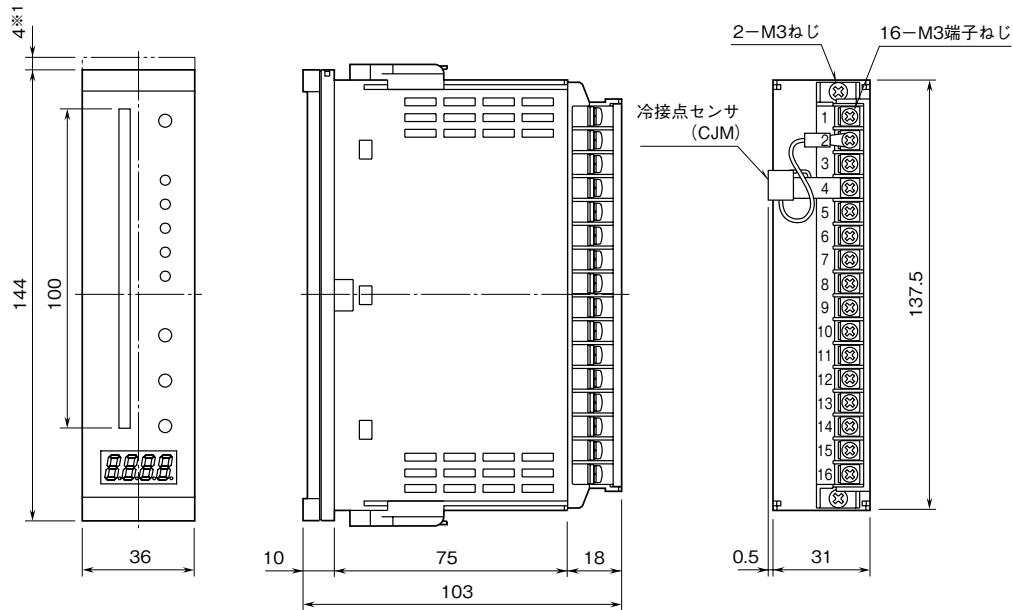

■エスカッション (無記入)※2

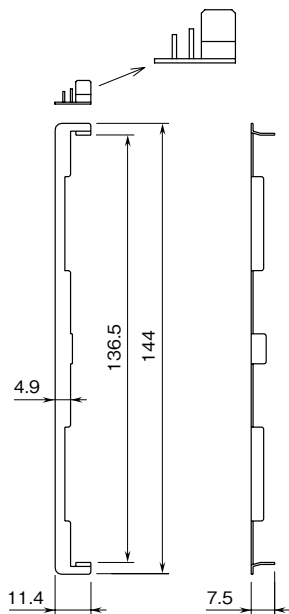

■エスカッション (∠D)※3

∠Dタイプは角が丸くなっています。

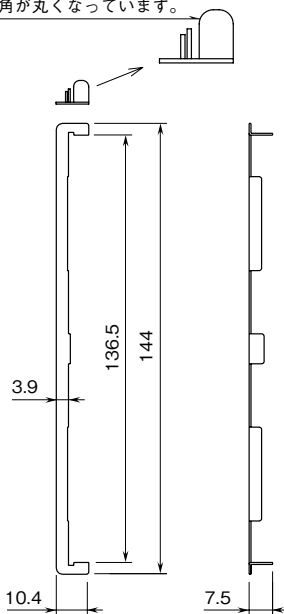

■エスカッション (∠F)※4

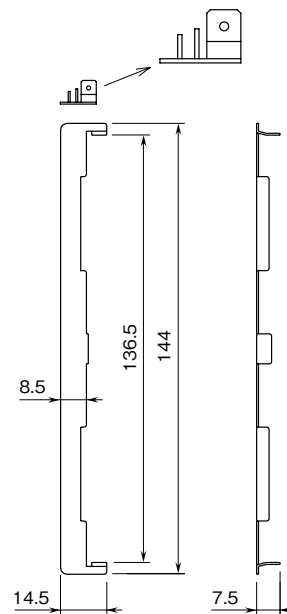

※1、目盛板交換の際に必要なスペースです。  
 ※2、既設パネルカット寸法が弊社従来品48シリーズ適合 (38×139.5) の場合に使用します。  
 ※3、既設パネルカット寸法がDIN規格 (33×138) の場合に使用します。  
 ※4、既設パネルカット寸法が富士電機製指示計 PAJ、PAK、PBA等 (44×138) の場合に使用します。

## 取付寸法図 (単位: mm)

### ■パネルカット寸法

●単体取付 (保護等級IP65 対応)

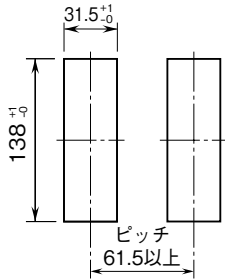

取付板厚: 1.6~8.0

●連結取付 (保護等級IP65 非対応)

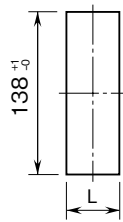

取付板厚: 1.6~8.0

$$L = \{31.5 + 36 \times (N-1)\} \pm 0.1$$

(Nは連結数)

注1、本体取付に対し、放熱のため本体より上下にそれぞれ3cm以上の空間をあけて下さい。

注2、このパネルカットの場合はエスカッションを使用しません。

## 端子接続図

### ■48NDT-0

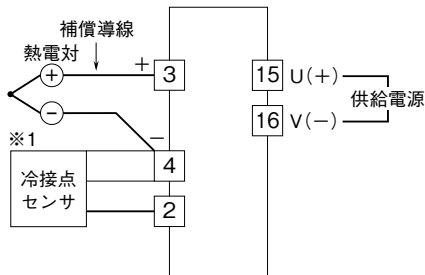

※1、入力信号がB熱電対の場合には付きません。

### ■48NDT-2 (2点警報/2接点出力)

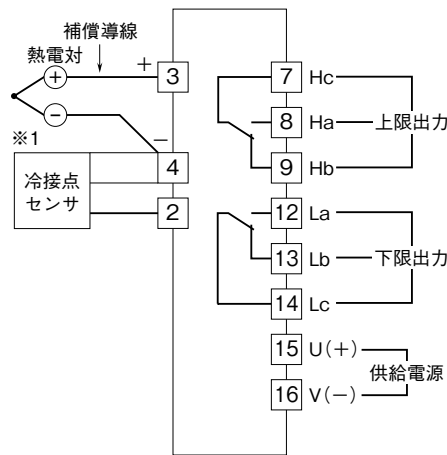

※1、入力信号がB熱電対の場合には付きません。

### ■48NDT-4 (4点警報/4接点出力)

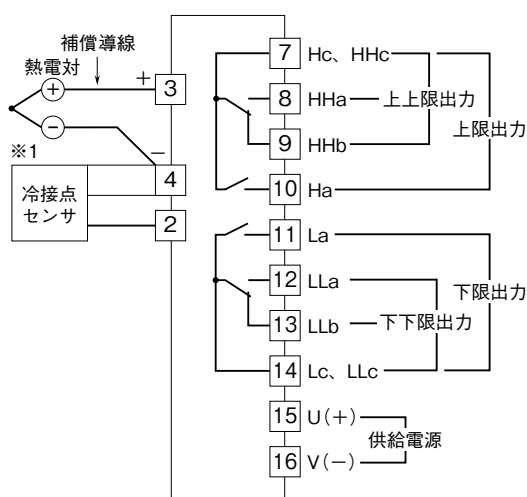

※1、入力信号がB熱電対の場合には付きません。

●リレーの接点保護とノイズ除去のため下記の対策を必ず行って下さい。

・AC電源のとき

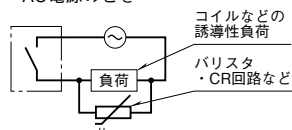

・DC電源のとき

