

MSYSTEM <small>株式会社 エム・システム技研</small>	47NLN	47NL シリーズ
外形図	4½桁、LED表示タイプ 2線式デジタルパネルメータ	

特記事項

外形寸法図 (単位: mm)

■前面図

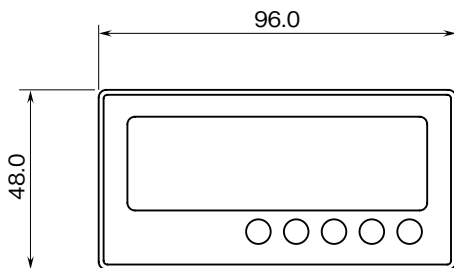

■側面図

●ねじ取付時

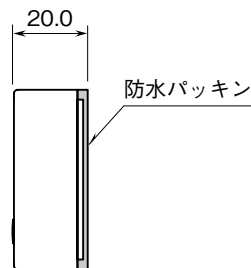

●マグネット取付時

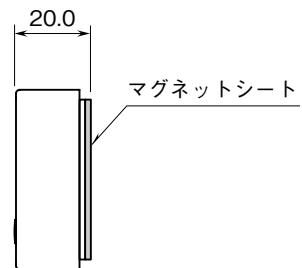

■背面図

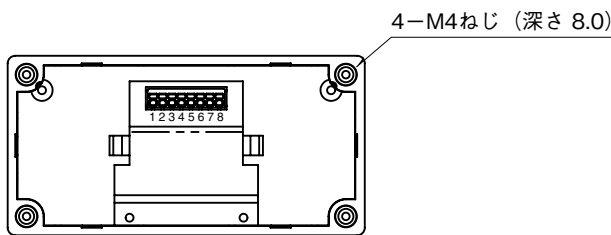

端子接続図

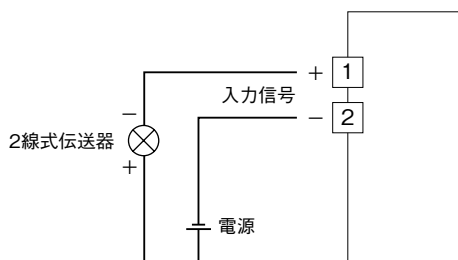

■4線式の場合の接続例

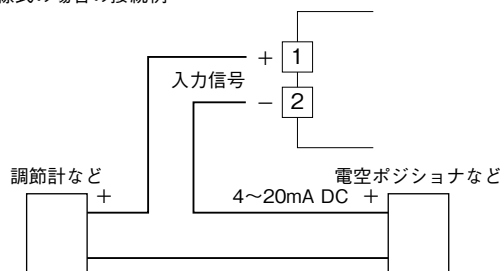

取付寸法図 (単位: mm)

■ねじ取付の場合 (保護等級 IP66 対応)

パネルカットを弊社指定の寸法にして下さい。

付属品は「防水パッキン」と「本体固定ねじ」を使用します。

●単体取付

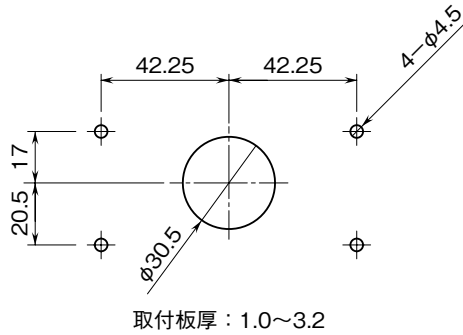

●多連取付

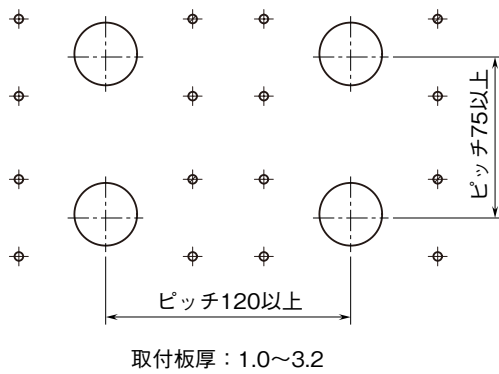

■マグネット取付の場合 (保護等級 IP66 非対応)

パネルカットは不要です。

付属品は「マグネットシート」と「ストッパ」を使用します。

●多連取付

