

外形図

ヘッドマウント形変換器 27・UNIT シリーズ

2線式ユニバーサル温度変換器

(PCスペック形)

特記事項

外形寸法図(単位:mm)・端子番号図

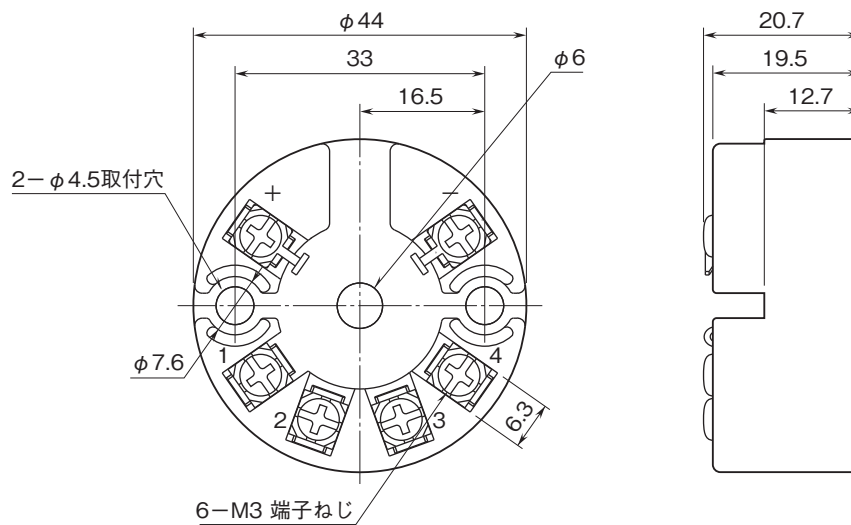

取付寸法図(単位:mm)

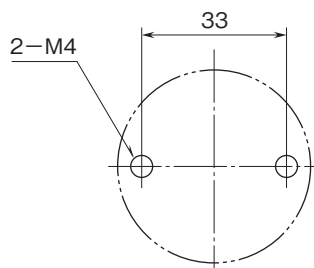

※取付ねじは、お客様にてご用意下さい。

外形図

端子接続図

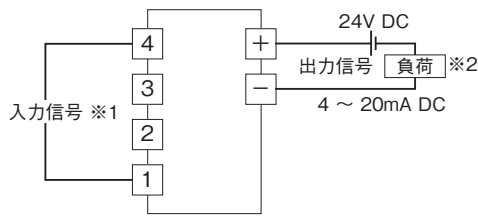

※1、入力部接続方法

■ 直流電圧入力

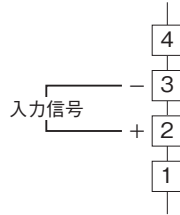

■ 熱電対入力

・ 冷接点センサ内蔵

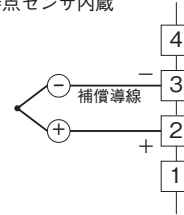

■ 測温抵抗体および抵抗器入力

・ 2線式

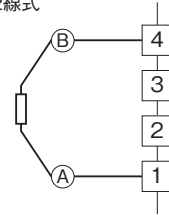

・ 2入力形

冷接点センサ内蔵

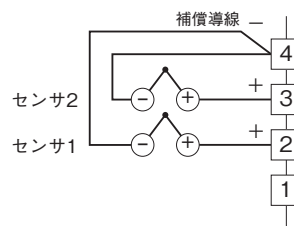

・ 3線式

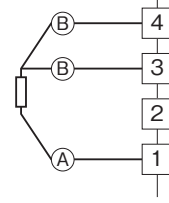

・ 4線式

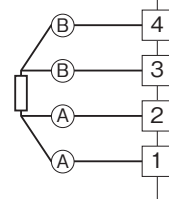

※2、通信で行う場合は、抵抗値を250~500Ωとして下さい。