

**外形図**

HART 通信対応

**2線式ユニバーサル温度変換器**

特記事項

外形寸法図 (単位: mm)

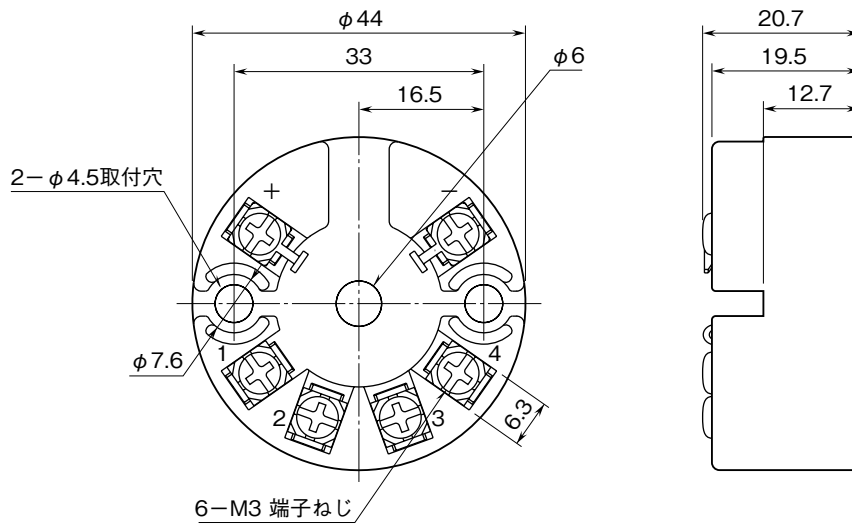

取付寸法図 (単位: mm)

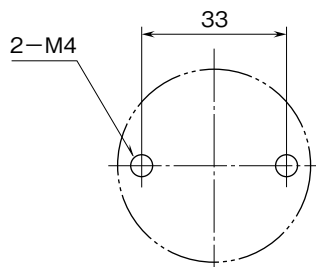

※取付ねじは、お客様にてご用意下さい。

端子接続図

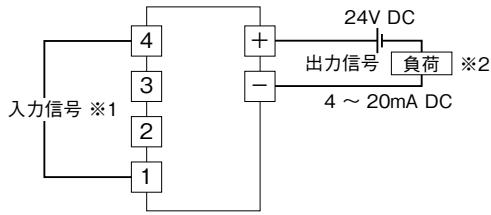

※1、入力部接続方法

■直流電圧入力

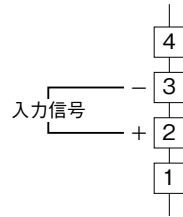

■熱電対入力

・冷接点センサ内蔵

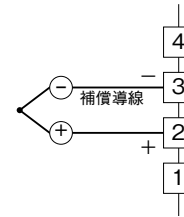

■測温抵抗体および

抵抗器入力

・2線式

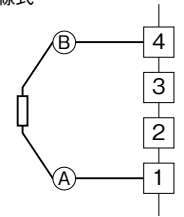

・2入力形

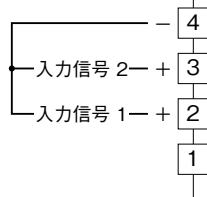

・冷接点センサ外付

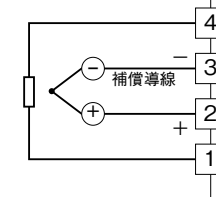

・3線式

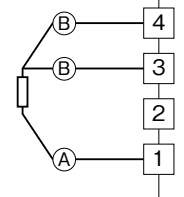

・2入力形

冷接点センサ内蔵

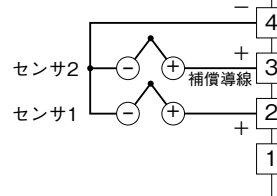

・4線式

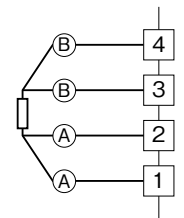

・2入力形

冷接点センサ外付

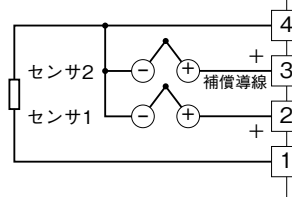

※2、HART通信で行う場合は、抵抗値を250~1100Ωとして下さい。