

	<p>18BXCA</p>	<p>18・RACK</p>
<p>外形図 エアマニホールド付ネスト</p>		

特記事項

外形寸法図 (単位: mm)

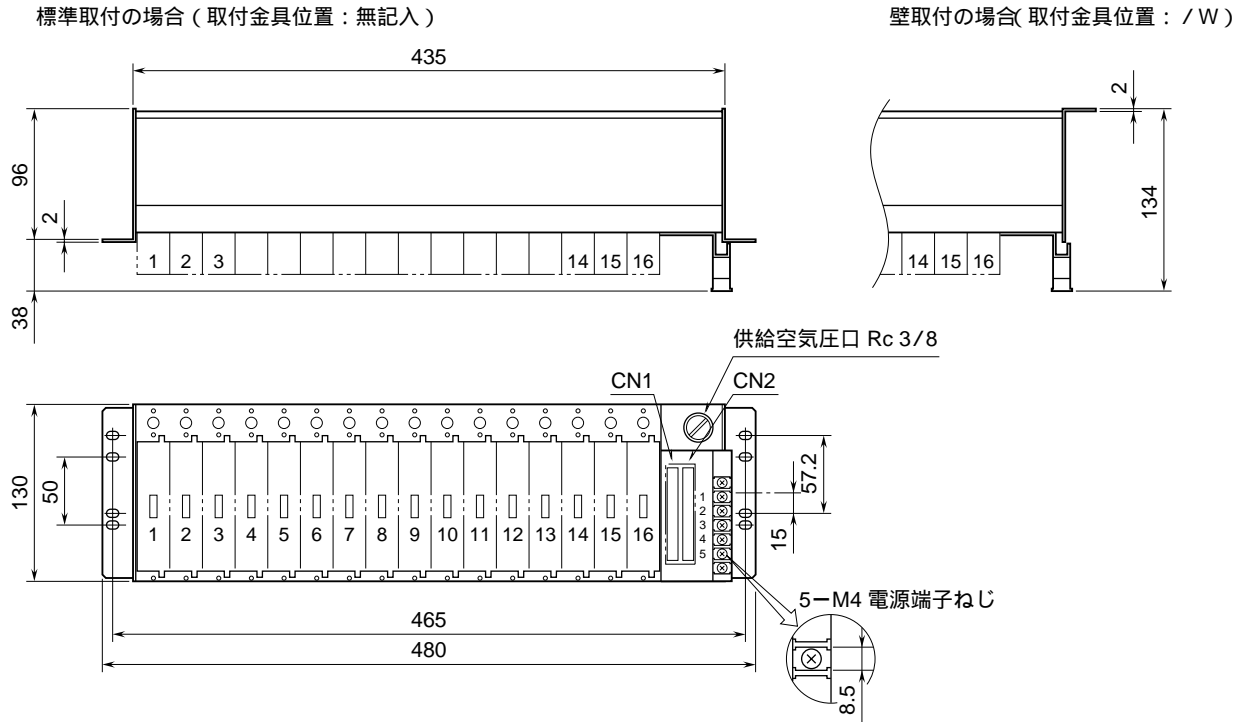

取付寸法図 (単位: mm)

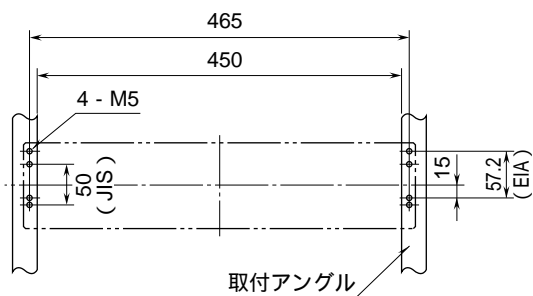

(注) ネストの下側に適当な配線スペースをおとり下さい。

富士通製 FCN 形入出力コネクタ付

形式：18BXCA - 11

(富士通製 FCN 形入出力コネクタ付)

コネクタ対応表

入出力コネクタ：富士通製 FCN - 365P040 - AU

CN1：第1出力信号または入力信号

CN2：第2出力信号

ピン番号	ユニット信号	ピン番号	ユニット信号
A1	ch.1 +	B1	ch.1 -
A2	ch.2 +	B2	ch.2 -
A3	ch.3 +	B3	ch.3 -
A4	ch.4 +	B4	ch.4 -
A5	ch.5 +	B5	ch.5 -
A6	ch.6 +	B6	ch.6 -
A7	ch.7 +	B7	ch.7 -
A8	ch.8 +	B8	ch.8 -
A9	ch.9 +	B9	ch.9 -
A10	ch.10 +	B10	ch.10 -
A11	ch.11 +	B11	ch.11 -
A12	ch.12 +	B12	ch.12 -
A13	ch.13 +	B13	ch.13 -
A14	ch.14 +	B14	ch.14 -
A15	ch.15 +	B15	ch.15 -
A16	ch.16 +	B16	ch.16 -

A17 ~ A20、B17 ~ B20 は未使用

ピン配列は CN1、CN2 とも共通

端子接続図

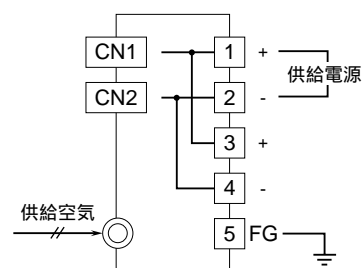

横河電機製 DCS 用

形式 : 18BXCA - 12
 (横河電機製 DCS VM / PM1 カード用)

ロケーション
 入出力コネクタ : 日本航空電子工業製
 PS - 40PE - D4LT1 - PN1
 CN1 : VM / PM1 用

18・RACK のロケーション番号															
1	2	3	4	5	6	7	8	9	10	11	12	13	14	15	16
1	2	3	4	5	6	7	8	9	10	11	12	13	14	15	16
VM1 / PM1 / VM4 カードの入力、出力点番号															
VM2 カードの入力点番号								VM2 カードの出力点番号							
1	2	3	4	5	6	7	8	1	2	3	4	5	6	7	8

コネクタと接続される信号は、変換器の入力信号または第 1 出力信号です。

端子接続図

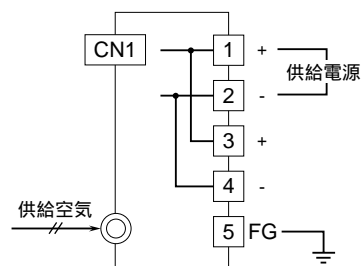

形式 : 18BXCA - 13
 (横河電機製 DCS MAC2 / PAC カード用)

ロケーション
 入出力コネクタ : 日本航空電子工業製
 PS - 40PE - D4LT1 - PN1
 CN1 : MAC2 / PAC 用
 CN2 : MAC2 / PAC 用 (2 重化使用時)

18・RACK のロケーション番号															
1	2	3	4	5	6	7	8	9	10	11	12	13	14	15	16
1	1	2	2	3	3	4	4	5	5	6	6	7	7	8	8
i	o	i	o	i	o	i	o	i	o	i	o	i	o	i	o
MAC2 / PAC カードの入出力点番号 (i = input o = output)															

コネクタと接続される信号は、変換器の入力信号または第 1 出力信号です。

端子接続図

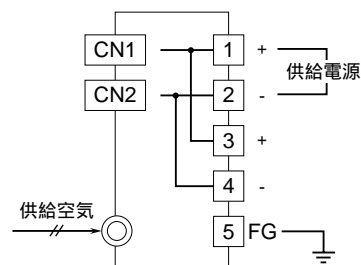

日立製 DCS 用

形式：18BXCA - 1H1
(日立製 DCS EX コネクタ付)

コネクタ対応表
出力コネクタ：ヒロセ電機製 DN10 - 36S
CN1：第1出力信号
CN2：第2出力信号

ピン番号	ユニット出力	ピン番号	ユニット出力
1	ch.1 +	9	ch.9 +
19	ch.1 -	27	ch.9 -
2	ch.2 +	10	ch.10 +
20	ch.2 -	28	ch.10 -
3	ch.3 +	11	ch.11 +
21	ch.3 -	29	ch.11 -
4	ch.4 +	12	ch.12 +
22	ch.4 -	30	ch.12 -
5	ch.5 +	13	ch.13 +
23	ch.5 -	31	ch.13 -
6	ch.6 +	14	ch.14 +
24	ch.6 -	32	ch.14 -
7	ch.7 +	15	ch.15 +
25	ch.7 -	33	ch.15 -
8	ch.8 +	16	ch.16 +
26	ch.8 -	34	ch.16 -

ピン配列は CN1、CN2 とも共通

端子接続図

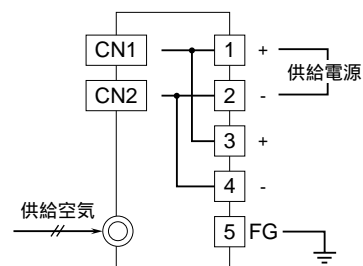

形式：18BXCA - 1H2
(日立製 DCS EX・CDL ケーブルコネクタ付)

コネクタ対応表
出力コネクタ：第一電子工業製
57LE - 40360 - 7700 (D44)
CN1：第1出力信号

ピン番号	ユニット出力	ピン番号	ユニット出力
1	ch.1 +	9	ch.9 +
19	ch.1 -	27	ch.9 -
2	ch.2 +	10	ch.10 +
20	ch.2 -	28	ch.10 -
3	ch.3 +	11	ch.11 +
21	ch.3 -	29	ch.11 -
4	ch.4 +	12	ch.12 +
22	ch.4 -	30	ch.12 -
5	ch.5 +	13	ch.13 +
23	ch.5 -	31	ch.13 -
6	ch.6 +	14	ch.14 +
24	ch.6 -	32	ch.14 -
7	ch.7 +	15	ch.15 +
25	ch.7 -	33	ch.15 -
8	ch.8 +	16	ch.16 +
26	ch.8 -	34	ch.16 -

端子接続図

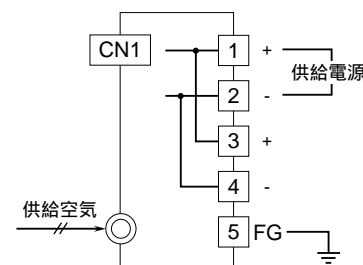

東芝製 DCS 用

形式：18BXCA - 1E5

(東芝製 DCS VAIMX1 カード用)

コネクタ対応表

出力コネクタ：第一電子工業製 57LE - 40360 - 7700

CN1：VAIMX1 用

ピン番号	ユニット出力	ピン番号	ユニット出力
1	ch.1 +	9	ch.9 +
19	ch.1 -	27	ch.9 -
2	ch.2 +	10	ch.10 +
20	ch.2 -	28	ch.10 -
3	ch.3 +	11	ch.11 +
21	ch.3 -	29	ch.11 -
4	ch.4 +	12	ch.12 +
22	ch.4 -	30	ch.12 -
5	ch.5 +	13	ch.13 +
23	ch.5 -	31	ch.13 -
6	ch.6 +	14	ch.14 +
24	ch.6 -	32	ch.14 -
7	ch.7 +	15	ch.15 +
25	ch.7 -	33	ch.15 -
8	ch.8 +	16	ch.16 +
26	ch.8 -	34	ch.16 -

コネクタと接続される信号は、変換器の第1出力信号です。

端子接続図

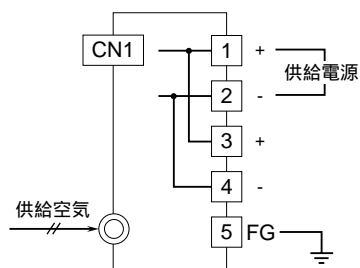

形式：18BXCA - 1E6

(東芝製 DCS VAOPX1 カード用)

コネクタ対応表

入力コネクタ：第一電子工業製 57LE - 40360 - 7700

CN1、CN2：VAOPX1 用

CN1	ユニット入力	CN2	ユニット入力
1	ch.1 +	1	ch.9 +
19	ch.1 -	19	ch.9 -
3	ch.2 +	3	ch.10 +
21	ch.2 -	21	ch.10 -
5	ch.3 +	5	ch.11 +
23	ch.3 -	23	ch.11 -
7	ch.4 +	7	ch.12 +
25	ch.4 -	25	ch.12 -
9	ch.5 +	9	ch.13 +
27	ch.5 -	27	ch.13 -
11	ch.6 +	11	ch.14 +
29	ch.6 -	29	ch.14 -
13	ch.7 +	13	ch.15 +
31	ch.7 -	31	ch.15 -
15	ch.8 +	15	ch.16 +
33	ch.8 -	33	ch.16 -

コネクタと接続される信号は、変換器の入力信号です。

端子接続図

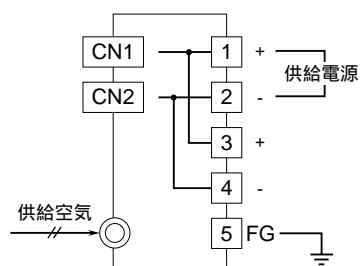

山武製 DCS 用

形式：18BXCA - 1K2

(山武製 DCS 用 AO コネクタ)

ロケーション

出力コネクタ：第一電子工業製 57LE - 40500 - 7300

CN1：AO 用

18・RACK のロケーション番号															
1	2	3	4	5	6	7	8	9	10	11	12	13	14	15	16
1	2	3	4	5	6	7	8	9	10	11	12	13	14	15	16
AO カード (J - AOM10) の出力点番号															

端子接続図

